

۱۴۰۲ / ۴ / ۲۴

بسمه تعالی

Date : / / MONTAZER QAEM POWER  
Ref: GENERATION MANAGEMENT Co.

شرکت مدیریت تولید برق منتظر قائم  
(سهامی خاص)



Reg No. 2429

شناسه ملی: ۱۰۱۰۰۱۸۹۶۸۷

شماره ثبت ۲۴۲۹

مدیر عامل محترم شرکت .....  
موضوع: دعوت به مناقصه عمومی تعمیرات نیمه اساسی واحد سه بخار سیکل ترکیبی، تعمیرات HGP واحد چهار گازی،  
تعمیرات اساسی واحد یک بخار GE

با سلام و احترام

از آنجائی که این شرکت در نظر دارد "تعمیرات نیمه اساسی واحد سه بخار سیکل ترکیبی، تعمیرات HGP واحد چهار گازی، تعمیرات اساسی واحد یک بخار GE (۱۶ مورد مناقصه)" را طبق شرح موضوع ذیل از طریق روزنامه دنیای اقتصاد در دو نوبت در تاریخ های ۱۴۰۲/۰۴/۲۷ و ۱۴۰۲/۰۵/۰۲ به چاپ برساند، لذا خواهشمند است مقرر فرمائید در صورت تمایل به شرکت در مناقصه به آدرس تارنمای نیروگاه منتظر قائم به نشانی WWW.MGPG.IR ضمن مطالعه و بررسی اسناد مناقصه، در خصوص تحویل پیشنهاد فنی و بازرگانی طبق بند ۸ اسناد مناقصه تا روز یکشنبه مورخ ۱۴۰۲/۰۵/۱۵ به اداره تدارکات داخلی و قراردادهای به آدرس ذیل اقدام لازم معمول فرمایند.

- ۱- تعمیرات نیمه اساسی واحد سه بخار سیکل ترکیبی در سه بخش مکانیک، الکتریک و کنترل (پرونده DC ۱۴۰۲/۱۱۱۸)
- ۲- رنگ آمیزی تجهیزات در کلیه سطوح به مترای تقریبی ۷۰۸۰ مترمربع واحد سه بخار سیکل ترکیبی (C3) (پرونده DC ۱۴۰۲/۱۱۱۹)
- ۳- تعمیرات HGP واحد چهار گازی در سه بخش مکانیک، الکتریک و کنترل (پرونده DC ۱۴۰۲/۱۱۲۰)
- ۴- رنگ آمیزی تجهیزات در کلیه سطوح به مترای تقریبی ۷۳۵۷ مترمربع در تعمیرات HGP واحد چهار گازی (G14) (پرونده DC ۱۴۰۲/۱۱۲۱)
- ۵- تعمیرات اساسی تجهیزات توربین و ژنراتور واحد یک بخار (GE) (پرونده DC ۱۴۰۲/۱۱۲۲)
- ۶- تعمیرات اساسی بویلر واحد یک بخار (GE) (پرونده DC ۱۴۰۲/۱۱۲۳)
- ۷- تعمیرات اساسی تجهیزات الکتریک واحد یک بخار (GE) (پرونده DC ۱۴۰۲/۱۱۲۴)
- ۸- تعمیرات اساسی تجهیزات کنترل و ابزار دقیق واحد یک بخار (GE) (پرونده DC ۱۴۰۲/۱۱۲۵)
- ۹- تعمیرات اساسی تجهیزات مکانیکی برج و CWP های واحد یک بخار (GE) (پرونده DC ۱۴۰۲/۱۱۲۶)
- ۱۰- تعمیرات اساسی عایقکاری تجهیزات واحد یک بخار (GE) (پرونده DC ۱۴۰۲/۱۱۲۷)
- ۱۱- تعمیرات اساسی تعداد ۱۰۷۱ عدد والوهای واحد یک بخار (GE) (پرونده DC ۱۴۰۲/۱۱۲۸)
- ۱۲- تعمیرات اساسی و ترمیم برج خنک کن واحد یک بخار (GE) (پرونده DC ۱۴۰۲/۱۱۲۹)
- ۱۳- تعمیرات اساسی تعمیرات اساسی تعویض و اجرای پاپینگ تجهیزات کمکی و خنک کن، اصلاح و بازسازی شاسی تجهیزات واحد یک بخار (GE) (پرونده DC ۱۴۰۲/۱۱۳۰)
- ۱۴- رنگ آمیزی تجهیزات در کلیه سطوح به مترای تقریبی ۹۱۸۱ مترمربع واحد یک بخار (GE) (S1) (پرونده DC ۱۴۰۲/۱۱۳۱)

Address : استان البرز - کرج - کیلومتر ۷ جاده ملارد : Malard Road 7KM Karadj Alborz Iran  
 P.O.Box : ۳۱۵۸۵ - ۱۴۱۶ : 31585 - 1416  
 Postal Code : ۳۱۶۷۶ - ۴۳۹۱۱ : 31676 - 43911  
 Tel : ۰۰۹۸ (26) 36600701 - 5 : 0098 (26) 36600701 - 5  
 Fax : ۰۰۹۸ (26) 36600708 : 0098 (26) 36600708

آدرس :  
 صندوق پستی :  
 کد پستی :  
 تلفن :  
 دورنویس :



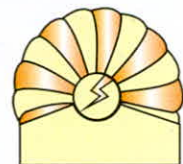

۱۴۰۲/۴/۲۴

Date : / / MONTAZER QAEM POWER  
Ref: GENERATION MANAGEMENT Co.شرکت مدیریت تولید برق منتظر قائم  
(سهامی خاص)

Reg No. 2429

شناسه ملی: ۱۰۱۰۰۱۸۹۶۸۷

شماره ثبت ۲۴۲۹

۱۵ - انجام تستهای (THK.T-ET- MT - UT -PT) NDT ، و عمر باقیمانده (رپلیکا) واحد یک بخار (GE) (پرونده ۱۴۰۲/۱۱۳۲) (DC)

۱۶ - خرید و تحویل تعداد ۹۰,۰۰۰ عدد نبشی اسپلش بار به ابعاد بال ۶۰\*۶۰ میلی متر به طول ۱۲۰۰ میلی متر و ضخامت ۲ میلی متر از جنس پلی پرو پیلن (PP) و ۴۵۰,۰۰۰ عدد گیره مهارکننده اسپلش بار (PP) جهت برج خنک کن واحد یک بخار (GE) (پرونده ۱۴۰۲/۱۱۳۳) (DC)

### یادآوری:

۱. مناقصه شماره فوق الذکر عمومی دو مرحله ای بوده که پس از ارزیابی و کسب امتیازات لازم، براساس حداقل قیمت های پیشنهادی، برنده تعیین خواهد گردید.
۲. مناقصه گران پس از دریافت اسناد در صورت عدم تمایل به شرکت در مناقصه، بایستی ظرف مدت سه روز مراتب را به شماره ۰۲۶-۳۶۶۰۷۶۱۱ دورنگار فرمایند، عدم اجرای این بند، در تعیین تشخیص صلاحیت مناقصه گر در مناقصات بعدی تاثیر خواهد گذاشت.
۳. مهر و امضاء های مجاز مناقصه گر بر روی کلیه اوراق مناقصه ضروری می باشد.
۴. به پیشنهادهایی که بعد از انقضاء مدت مذکور واصل و یا ناقص باشد، ترتیب اثر داده نخواهد شد.
۵. ارسال: اساسنامه شرکت و آگهی آخرین تغییرات و معرفی صاحبان امضاء مجاز، سوابق شرکت، رزومه کامل، نمونه قرارداد با شرکت ها، تجربه (سابقه اجرایی)، حسن سابقه در کارهای قبلی (ارائه تقدیرنامه ها ، تشویق نامه ها ، رضایت نامه ها و ...)، توان مالی، گواهینامه مالیات ارزش افزوده، کد اقتصادی، شناسه ملی، آدرس حوزه مالیاتی، شعبه تامین اجتماعی، نام بانک، نام شعبه، کد شعبه و شماره حساب اختصاصی شرکت، کپی تمامی صفحات شناسنامه مدیر عامل، کپی کارت ملی و پایان خدمت مدیر عامل و امضاء هیئت مدیره، شماره تلفن شرکت ، شماره همراه مدیر عامل، کد پستی، آدرس پست الکترونیکی، آدرس کامل شرکت و همچنین مهر و امضاء های مجاز مناقصه گر بر روی کلیه اوراق مناقصه ضروری می باشد.
۶. مناقصه گران در صورت هرگونه ابهام و یا سوال می توانند قبل از ارائه پیشنهاد با " معاون مهندسی و پشتیبانی فنی - مدیر گروه مهندسی مکانیک بخار به شماره ۵-۳۶۶۰۶۸۱-۰۲۶ داخلی ۲۰۸ \_ مدیر تعمیرات سیکل ترکیبی داخلی ۷۷۱ " تماس حاصل نمایند.

گوشاسب جمشید نژاد

مدیر عامل

Address : استان البرز - کرج - کیلومتر ۷ جاده ملارد Malard Road 7KM Karadj Alborz Iran  
P.O.Box : 31585 - 1416  
Postal Code : 31676 - 43911  
Tel : 0098 (26) 36600701 - 5  
Fax : 0098 (26) 36600708

آدرس  
صندوق پستی  
کد پستی  
تلفن  
دورنویس



**موضوع مناقصه : خرید نبشی اسپلش بار و گیره مهار کننده**  
**نوع مناقصه : عمومی دومرحله ای**

**مناقصه گزار (خریدار)**  
**شرکت مدیریت تولید برق منتظر قائم**

**مناقصه گر (فروشنده)**

**شرکت .....**

**شماره مناقصه**

**DC ۱۴۰۲/۱۱۳۳**

شماره و تاریخ دبیرخانه

۲۱ / .....

۱۴۰۲/.../...

**مهلت ارائه پیشنهادات فنی و بازرگانی تا پایان وقت اداری روز یکشنبه مورخ ۱۴۰۲/۰۵/۱۵**

## « دستورالعمل نحوه ارائه پیشنهادات فنی و بازرگانی مناقصه شماره ۱۴۰۲/۱۱۳۳ DC » (نوع مناقصه : عمومی دو مرحله ای)

### ۱. موضوع مناقصه

\*\*\*\*\*

موضوع مناقصه عبارت است از خرید و تحویل تعداد ۹۰,۰۰۰ عدد نبشی اسپلش بار به ابعاد بال ۶۰\*۶۰ میلی متر به طول ۱۲۰۰ میلی متر و ضخامت ۲ میلی متر از جنس پلی پرو پیلن (PP) و ۴۵۰,۰۰۰ عدد گیره مهار کننده اسپلش بار (PP) جهت برج خنک کن واحد یک بخار (GE) نیروگاه طبق مشخصات فنی و نقشه پیوست (پیوست شماره یک).

### ۲. دستگاه مناقصه گزار

\*\*\*\*\*

شرکت مدیریت تولید برق منتظر قائم (نیروگاه) به آدرس : کرج ، کیلومتر ۷ جاده ملارد ، روبروی شهرداری منطقه یک فردیس به شماره های تلفن ۰۲۶-۳۶۶۶۰۷۰۱ ، ۰۲۶-۳۶۶۶۰۶۸۱ و ۰۲۶-۳۶۶۶۰۷۰۸ شماره ۰۲۶-۳۶۶۶۰۷۰۸.

### ۳. محل تحویل کالا

\*\*\*\*\*

شرکت مدیریت تولید برق منتظر قائم (نیروگاه) به آدرس فوق الذکر می باشد .  
- هزینه و مسئولیت حمل و بارگیری کالای موضوع قرارداد تا محل نیروگاه به عهده فروشنده بوده و می بایستی کرایه حمل بصورت پیش کرایه پرداخت شده باشد. ارسال و بارگیری در چند محموله بر اساس مفاد قرارداد و نظر کارفرما خواهد شد.

### ۴. دستگاه نظارت

\*\*\*\*\*

نظارت بر فرآیند خرید و تحویل اسپلش بارهای خریداری شده به عهده معاونت مهندسی و پشتیبانی فنی (دستگاه نظارت) و معاونت تعمیرات (مدیر پروژه) که در این قرارداد نماینده خریدار نامیده می شوند ، واگذار گردیده است .

### ۵. تضمین (سپرده) شرکت در مناقصه

\*\*\*\*\*

مناقصه گر برای شرکت در مناقصه باید به همراه پیشنهاد خود تضمین شرکت در مناقصه را به مبلغ (به عدد) ۶۰۰,۰۰۰,۰۰۰ ریال (به حروف) ششصد میلیون ریال به نفع مناقصه گزار به ترتیب مندرج در بند ۱-۲-۷ تهیه و در پاکت الف ارائه نماید ، تضمین مذکور باید به مدت نود (۹۰) روز از تاریخ تسلیم پیشنهادها معتبر بوده و در صورت لزوم به درخواست مناقصه گزار به هزینه و همکاری مناقصه گر به مدت حداکثر سه (۳) ماه دیگر قابل تمدید باشد.  
**تذکر:** به پیشنهادهای فاقد سپرده ، سپرده های مخدوش ، سپرده های کمتر از میزان مقرر ، چک شخصی و نظایر آن ترتیب اثر داده نخواهد شد.

### ۶. نحوه تنظیم پیشنهادها

\*\*\*\*\*

- ۱-۶- قیمت پیشنهادی باید به حروف و عدد قید گردید.
- ۲-۶- در صورت مشاهده ، اختلاف بین قیمت پیشنهادی به حروف و عدد ، قیمت پیشنهادی به حروف ملاک عمل خواهد بود.
- ۳-۶- در صورت مغایرت بین واحد بهاء و جمع قیمت ها هر کدام که کمتر باشد ملاک عمل خواهد بود .

۶-۴- در صورتی که در متن پیشنهادها قلم خوردگی و یا تراشیدگی و لاک گیری باشد، محل های مربوطه باید به امضاء مناقصه گر برسد در غیر اینصورت مناقصه گزار می تواند پیشنهاد را ناقص و مردود اعلام نماید.

۶-۵- کلیه اطلاعات باید به زبان فارسی ارائه شود.

۶-۶- مناقصه گر باید کلیه اسناد مناقصه تحویلی از مناقصه گزار شامل: شرایط مناقصه، شرایط فنی، برگ پیشنهاد قیمت و قرارداد (نمونه) را بدون هیچگونه تغییری یا حذف قسمتی ضمیمه پیشنهاد خود نماید.

**تذکر:** در صورتی که یک یا چند قسمت از اسناد مناقصه به امضاء یا مهر رسیده باشد، تسلیم پیشنهاد به منزله قبول و تأیید تمام شرایط اسناد مناقصه و قرارداد نمونه از طرف مناقصه گر تلقی خواهد شد.

۶-۷- پیشنهادهایی که توسط مناقصه گران تسلیم می شود باید متضمن اطلاعات کاملی در مورد کلیه شرکا و کسانی که حق امضاء اسناد تعهدآور و قراردادهای را دارند بوده و اسناد توسط آنان امضاء شود، چنانچه حق امضاء به موجب وکالتنامه محضری به شخص دیگری تفویض شده باشد، تصویر وکالتنامه و اساسنامه شرکت را ضمیمه اسناد نماید.

**تذکر:** در صورتی که اشخاص حقیقی و یا حقوقی طرف قرارداد با دستگاه نظارت و اجرایی مناقصه گزار باب مذاکره را گشوده، بنحوی که موجبات تبانی، ارتشاء و جلب موافقت در روند بررسی اسناد و مدارک و سند پرداخت وجه را فراهم آورد، مناقصه و یا قرارداد فسخ و عقد قرارداد با اینگونه اشخاص حقیقی و حقوقی به مدت پنج سال ممنوع می گردد و موضوع به مراجع قانونی اعلام خواهد شد.

۶-۸- در صورتی که برنده مناقصه ظرف مدت ده روز از اعلام کتبی دستگاه مناقصه گزار حاضر به امضای قرارداد نگردد و ضمانتنامه حسن انجام تعهدات را تسلیم ننماید، تضمین یا سپرده شرکت در مناقصه او بفع مناقصه گزار ضبط می شود و مناقصه گزار مجاز خواهد بود با برنده ردیف دوم قرارداد را منعقد نماید.

بنابراین سپرده یا ضمانت نامه برنده ردیف دوم مناقصه مذکور نیز تا زمان امضای قرارداد باید معتبر و یا قابل تمدید باشد و نزد مناقصه گزار نگهداری شود، در صورتی که برنده ردیف دوم مناقصه نیز در مدت مقرر پس از اعلام دستگاه مناقصه گزار حاضر به انعقاد قرارداد نشود سپرده او نیز به نفع مناقصه گزار ضبط خواهد شد.

## ۷. نحوه تهیه و ارائه پیشنهاد مناقصه و وصف پاکت ها

\*\*\*\*\*

### ۷-۱- پیشنهاد مناقصه

پیشنهاد مناقصه باید در پاکت های جداگانه به ترتیب تعیین شده در بند ۲-۷ تهیه و تکمیل شود و با اسناد دیگری که در این دستورالعمل بیان می شود در لفاف واحد به اداره تدارکات داخلی و قراردادهای به آدرس شرکت مدیریت تولید برق منتظر قائم (نیروگاه) تحویل و رسید اخذ نماید.

### ۷-۲- وصف پاکت ها

#### ۷-۲-۱- پاکت الف (تضمین شرکت در مناقصه)

تضمین (سپرده) شرکت در مناقصه مطابق بند پنج به یکی از صورت های ذیل تهیه و در پاکت الف ارائه گردد:

الف) فیش وجه نقد واریزی بحساب شماره ۰۱۰۳۴۲۳۰۴۷۰۰۸ نزد بانک صادرات شعبه فلکه دوم فردیس به حساب شرکت مدیریت تولید برق منتظر قائم.

ب) ضمانتنامه بانکی بدون قید و شرط معتبر تا نود (۹۰) روز و قابل تمدید تا سه ماه دیگر.

ج) چک تضمین شده بانکی در وجه شرکت مدیریت تولید برق منتظر قائم.

#### ۷-۲-۲- پاکت ب (فنی)

#### محتوی پاکت ب شامل:

۱. مشخصات فنی کالا بطور کامل.

۲. کلیه اسناد مناقصه تحویل شده، مهور به مهر و امضاء (ها)ی مجاز مناقصه گر (براساس اساسنامه و آخرین تغییرات).

۳. ارائه اساسنامه شرکت و آگهی آخرین تغییرات و معرفی صاحبان امضاء مجاز.

۴. تکمیل فرم های ارزیابی و ارائه رزومه کامل براساس اطلاعات مندرج در فرم ارزیابی (پیوست شماره پنج).

۵. تکمیل و مهور نمودن فرم مشخصات عمومی (پیوست شماره چهار).

۶. ضمیمه نمودن مدارک: اساسنامه شرکت و آگهی آخرین تغییرات و معرفی صاحبان امضاء مجاز، سوابق شرکت، رزومه کامل، نمونه

قرارداد با شرکت ها، تجربه (سابقه اجرایی)، حسن سابقه در کارهای قبلی (ارائه تقدیرنامه ها، تشویق نامه ها، رضایت نامه ها و ...)، توان مالی،

گواهینامه مالیات ارزش افزوده ، کد اقتصادی ، شناسه ملی ، آدرس حوزه مالیاتی ، شعبه تامین اجتماعی ، نام بانک ، نام شعبه ، کد شعبه و شماره حساب اختصاصی شرکت ، کپی تمامی صفحات شناسنامه مدیر عامل ، کپی کارت ملی و پایان خدمت مدیر عامل و اعضاء هیات مدیره و کپی صفحه اول اعضاء هیئت مدیره ، شماره تلفن شرکت ، شماره همراه مدیر عامل ، کد پستی ، آدرس پست الکترونیکی ، آدرس کامل شرکت.

**تذکر :** از قراردادن پیشنهاد قیمت در پاکت ب (فنی) جداً خودداری فرمائید .

#### ۲-۲-۲- پاکت ج (پیشنهاد قیمت)

فرم پیشنهاد قیمت تکمیل شده (پیوست شماره دو) به عدد و حروف و مدت زمان تحویل کالای موضوع قرارداد از زمان اعلام کتبی خریدار خواهد بود.

**تذکر ۱-** هر یک از سه پاکت الف ، ب و ج باید جداگانه لاک و مهر شده و جمعاً در لفاف یا پاکت لاک و مهر شده دیگری گذارده شود و روی هر یک از سه پاکت مذکور و لفاف آنها نام و نشانی مناقصه گر ، موضوع و شماره مناقصه به وضوح قید گردد.

**تذکر ۲-** پیشنهادها باید از هر نظر برای مدت ۹۰ روز از تاریخ ارائه پیشنهاد معتبر بوده و ضمناً هیچگونه تعدیلی به موضوع مناقصه تعلق نمی گیرد.

#### ۸. نحوه تسلیم پاکت ها

\*\*\*\*\*

مناقصه گران باید پیشنهاد خود را کاملاً براساس شرایط مندرج در این دستورالعمل و سایر اسناد مناقصه تکمیل و به صورت حضوری یا از طریق پست به نحوی ارسال نمایند که **تا پایان وقت اداری روز یکشنبه مورخ ۱۵/۰۵/۱۴۰۲ تسلیم اداره تدارکات داخلی و قراردادهای (دستگاه مناقصه گزار)** به آدرس: کرج ، کیلومتر ۷ جاده ملارد ، روبروی شهرداری منطقه یک فریدس گردد.

**تذکر :** مناقصه گزار به پیشنهادهایی که پس از موعد مقرر تسلیم شود ، ترتیب اثر نداده و هیچگونه مسئولیتی نیز در قبال اسناد و مدارک ارسالی نخواهد داشت.

#### ۹. نحوه بازگشایی پاکت ها

\*\*\*\*\*

پاکت های : الف (تضمین شرکت در مناقصه) و ب (فنی) با حضور اعضاء کمیسیون معاملات **در محل شرکت مدیریت تولید برق منتظر قائم** بترتیب ذیل در حضور اعضاء کمیسیون معاملات بازگشایی خواهد گردید.

۱-۹- ابتدا پاکت الف بازگشائی می گردد ، هرگاه محتوای این پاکت با شرایط مندرج در بند ۲-۷ (الف) و سایر شرایط این دستورالعمل مغایرت داشته باشد ، پیشنهاد مردود تلقی و نسبت به بازگشائی پاکت های دیگر اقدامی بعمل نخواهد آمد و کلیه مدارک عیناً به مناقصه گر مسترد خواهد شد.

۲-۹- پس از بازگشائی و تایید پاکت الف ، پاکت ب بازگشائی و کلیه اسناد و مدارک مناقصه مورد بررسی قرار می گیرد (ارزیابی شکلی) و در صورتی که محتویات پاکت ب کامل و منطبق با شرایط مندرج در بند ۲-۷ (ب) باشد اسناد و مشخصات فنی به واحد فنی (دستگاه نظارت) ارجاع می شود.

۳-۹- پس از بررسی اسناد فنی و مطابقت آن با شرایط مناقصه توسط دستگاه نظارت ، پاکت های پیشنهاد قیمت (پاکت ج) شرکت های تایید فنی شده بازگشائی و قیمت ها براساس حداقل قیمت پیشنهادی به ترتیب اولویت بندی و پس از اعمال امتیاز فنی در قیمت پیشنهادی براساس فرمول مندرج در فرم ارزیابی کیفی (پیوست شماره پنج) ، برنده (گان) ردیف اول و دوم مناقصه انتخاب و اعلام خواهد شد.

**تذکر :** نحوه تعیین برنده پس از ارزیابی و کسب صلاحیت لازم و بالانس امتیاز فنی و قیمت . براساس حداقل میانگین قیمت های پیشنهادی خواهد بود.

#### ۱۰. شرایط پرداخت

\*\*\*\*\*

شرایط پرداخت مبلغ قرارداد منعقد بشرح مندرج در مفاد قرارداد خواهد بود .

## ۱۱. تعهدات مناقصه گر

\*\*\*\*\*

- ۱۱-۱- تمام اسناد و مدارک اسناد مناقصه را مطالعه نموده و از مفاد آن کاملاً آگاه شده است و در صورت مشاهده هرگونه ابهام در اسناد مناقصه ، مراتب ابهام را کتباً از شرکت مناقصه گزار استعلام نماید .
- ۱۱-۲- کلیه کسور قانونی از قبیل : بیمه ، مالیات ، عوارض و حقوق دولتی مرتبط با موضوع مناقصه به عهده مناقصه گر می باشد .
- ۱۱-۳- هزینه بارگیری ، حمل و تخلیه نبشی اسپلش بارهای خریداری شده تا محل نیروگاه به هر تعداد دفعات به تشخیص کارفرما و متن قرارداد ، به عهده مناقصه گر می باشد .
- ۱۱-۴- هرگاه پس از تاریخ امضای قرارداد قوانین و مقرراتی وضع شود که در نرخ مالیات ها و حقوق دولتی در جهت افزایش و یا کاهش تغییری را ایجاد نماید بنحوی که در هزینه های کار موثر واقع شود مناقصه گر به اقتضای مورد ، ذیحق به دریافت یا مکلف به پرداخت وجوه مالیات ها و حقوق دولتی افزایش یا کاهش یافته خواهد بود .
- ۱۱-۵- تمام هزینه های ناشی از مفاد بندهای بالا را در نظر گرفته و بعداً از هیچ بابت ، حق درخواست اضافه پرداختی ندارد .
- به هر حال به پیشنهادات فاقد امضاء ، مشروط ، مخدوش و پیشنهاداتی که بعد از انقضای مدت مقرر در دعوت نامه واصل می شود ، مطلقاً ترتیب اثر داده نخواهد شد و مناقصه گر تایید می نماید که هنگام تسلیم پیشنهاد ، مطالعات کافی انجام داده و هیچ موردی باقی نمانده است که بعداً در مورد آن استناد به جهل خود نماید .
- ۱۱-۶- دوره تضمین کیفیت و کارآئی کالای موضوع قرارداد از زمان تحویل برای مدت یکسال از طرف مناقصه گر تضمین می گردد .
- ۱۱-۷- کلیه مبالغ خرید اسپلش بار و گیره مهار کننده اسپلش بار در این مناقصه مشمول تعدیل و افزایش بهاء نخواهد شد.

## ۱۲. اعلام عدم تمایل به شرکت در مناقصه

\*\*\*\*\*

مناقصه گر پس از دریافت اسناد در صورت عدم تمایل به شرکت در مناقصه ، بایستی ظرف مدت **سه روز** مراتب را به شماره ۰۲۶-۳۶۶۰۷۶۱۱ دورنگار فرماید ، قصور در اجرای این بند ، در تعیین تشخیص صلاحیت مناقصه گر در مناقصات بعدی تاثیر خواهد گذاشت.

## ۱۳. سایر شرایط مناقصه

\*\*\*\*\*

- ۱۳-۱- هزینه و مسئولیت تامین نیروی انسانی ، غذا ، ایاب و ذهاب ، خوابگاه ، ماشین آلات ، مواد مصرفی و لوازم مورد نیاز جهت انجام موضوع مناقصه به عهده مناقصه گر می باشد و مناقصه گر نمی تواند بابت آنها مبلغی اضافه بر مبلغ پیشنهادی جهت انجام موضوع مناقصه درخواست نماید.
- ۱۳-۲- کلیه کالاهایی که از طرف مناقصه گر تهیه و یا ارائه می شود بایستی مطابق با آخرین نسخه استانداردهای تعیین شده در بخش فنی بوده و در صورتی که مناقصه گزار لازم بداند آن را مورد بازرسی قرار خواهد داد.
- ۱۳-۳- مناقصه گر ملزم به رعایت استانداردهای مرتبط با موضوع مناقصه (استانداردهای وزارت نیرو ، ملی و بین المللی) با هماهنگی دستگاه نظارت می باشد.
- ۱۳-۴- چنانچه به نظر مناقصه گر از جهت اقتصادی یا دلایل دیگر ، ایجاد تغییرات در مشخصات و شرایط اسناد مناقصه الزامی باشد ، می بایستی این تغییرات بطور جداگانه ضمیمه پیشنهاد اصلی گردد و هرگاه تغییر مزبور موجب افزایش یا کاهش در قیمت پیشنهادی گردد توضیحات مربوطه نیز بطور جداگانه در پاکت (ج) گذاشته شود .
- ۱۳-۵- مناقصه گر موظف است با هماهنگی قبلی بصورت کتبی از طریق دورنگار شماره ۰۲۶-۳۶۶۰۷۰۸ ، قبل از ارسال اسناد مناقصه ، از محل نیروگاه بازدید ، با مدیر امور مهندسی بخار تبادل نظر ، و سپس اقدام به تکمیل اسناد نماید (عدم بازدید از محل به معنی آگاهی کامل از شرایط کار بوده و هرگونه اعتراض بعدی مسموع نمی باشد).
- ۱۳-۶- مناقصه گر ملزم به ارائه پیشنهاد براساس مشخصات فنی بوده و هرگونه پیشنهاد دیگری می تواند بعنوان آلترناتیو مورد توجه قرار گیرد مشروط بر اینکه برای پیشنهاد اصلی قیمت ارائه نموده باشد .
- ۱۳-۷- در صورتی که نیاز به بیمه کالا و یا مسئولیت وی باشد هزینه بیمه و مسئولیت ناشی از آن به عهده مناقصه گر می باشد.
- ۱۳-۸- فروشنده پس از امضای قرارداد متعهد است بعنوان امین شرکت مدیریت تولید منتظر قائم عمل کند و هرگونه استفاده و بهره برداری از اطلاعات (دیجیتالی و غیردیجیتالی) خارج از حوزه قرارداد و یا واگذاری آن به اشخاص ثالث و نگهداری آن در

شرکت فروشنده، تخلف تلقی شده و با خاطی برابر مقررات رفتار خواهد شد.

۹-۱۳- هرگاه در این مناقصه اطمینان حاصل شود که مناقصه گران (فروشنندگان) به زیان نیروگاه سازش کرده اند و مناقصه گزار از این موضوع مطلع گردد، مناقصه ابطال خواهد شد و مناقصه گزار گزارش امر را با ذکر نام مناقصه گرانی که در این جریان شرکت داشته اند به مراجع قانونی ارسال خواهد نمود.

۱۰-۱۳- مناقصه گزار حق تغییر، اصلاح یا تجدیدنظر در مشخصات اسناد مناقصه را قبل از انقضای مهلت تسلیم پیشنهادهای برای خود محفوظ می دارد و اگر چنین موردی پیش آید مراتب به دعوت شدگان ابلاغ می شود، در صورتی که پیشنهادی قبل از ابلاغ مراتب مزبور، تسلیم شده باشد مناقصه گر حق دارد تقاضای استرداد و اصلاح آن را بنماید، از آنجا که ممکن است تجدیدنظر یا اصلاح در اسناد و مشخصات مستلزم تغییر مقادیر و یا قیمت ها باشد در اینصورت دستگاه مناقصه گزار می تواند مهلت دریافت پیشنهادهای را با اعلام کتبی به پیشنهاددهندگان به تعویق اندازد بنحوی که آنان فرصت کافی برای اصلاح و تجدید نظر در پیشنهاد خود را داشته باشند، ضمناً هرگونه توضیح یا تجدیدنظر یا حذف و اضافه نمودن اسناد و مدارک مناقصه و نحوه تغییر و تسلیم آنها کتباً از سوی دستگاه مناقصه گزار اعلام و جزو اسناد و مدارک مناقصه و پیمان منظور خواهد شد.

۱۱-۱۳- بطور کلی مناقصه گزار در رد یا قبول تمام یا حذف بخشی از پیشنهادهای مختار است و در مواقع لزوم و در جهت صرفه و صلاح شرکت می تواند از اجرای هر یک از تشریفات رسمی صرف نظر کند و قبولی در کمیته فنی بازرگانی نیز موجب سلب این اختیار نمی شود. مناقصه گر همزمان با امضای اسناد مناقصه، هرگونه حق اعتراض و دعوی علیه مناقصه گزار یا مسئولین مناقصه گزار را در مورد رد پیشنهاد اسقاط نموده و اعلام می نماید که از این بابت حق هیچگونه ادعائی نخواهد داشت.

۱۲-۱۳- برنده مناقصه حق واگذاری تمام یا بخشی از موضوع معامله را بدون موافقت کتبی مناقصه گزار به دیگری ندارد.

۱۳-۱۳- نحوه و میزان پرداخت ها، تضمین ها و جرایم براساس قرارداد نمونه پیوست خواهد بود.

۱۴-۱۳- عقد قرارداد با برنده مناقصه طبق نمونه قرارداد پیوست اسناد مناقصه بوده و از جانب طرفین لازم الاجرا می باشد.

۱۵-۱۳- مناقصه گر (فروشنده) موظف است گواهی آنالیز متریال مصرفی را از آزمایشگاه معتبر دریافت و به دستگاه نظارت تحویل نماید.

۱۶-۱۳- مناقصه گر (فروشنده) قبل از تولید انبوه حداقل ۱۰ عدد از کالای موضوع مناقصه را بصورت آزمایشی تولید و جهت بررسی تحویل دستگاه نظارت نماید، پس از اخذ تاییدیه و رفع عیوب احتمالی بایستی نسبت به تولید انبوه اقدام نماید. در هر صورت کارفرما می تواند در هر مقطعی بعد از تولید از محل کارگاه تولید بازدید و بصورت رندوم نمونه ای را چک کند و در صورت وجود عیب طی توقف تولید فروشنده باید سریعاً مشکل را رفع کند.

۱۷-۱۳- پرداخت مالیات ارزش افزوده فقط در صورت ارائه گواهینامه ثبت نام در نظام مالیات بر ارزش افزوده میسر می باشد.

۱۸-۱۳- مناقصه گر (فروشنده) موظف است نسبت به تکمیل و ارسال فرم مشخصات عمومی فروشنندگان (پیوست شماره چهار) اقدام نماید، بدیهی است در صورت عدم تکمیل و یا درج اطلاعات نادرست، اسناد مناقصه شرکت مذکور ابطال خواهد گردید.

۱۹-۱۳- محل تحویل کالای موضوع مناقصه انبار شرکت خریدار می باشد.

۲۰-۱۳- فروشنده موظف است نسبت به ارائه زمان بندی تولید و تحویل محصول در زمان ارائه پیشنهاد اقدام نماید.

۲۱-۱۳- فروشنده موظف است برنامه زمانبندی رابه گونه ای تنظیم نماید تا حداکثر...../...../۱۴۰۲ کالای موضوع قرارداد تحویل گردد.

## ۱۴. ضمیمه

\*\*\*\*\*

۱-۱۴- مشخصات فنی و نقشه (پیوست شماره یک).

۲-۱۴- فرم پیشنهاد قیمت (پیوست شماره دو).

۳-۱۴- دستورالعمل ها و الزامات HSE (پیوست شماره سه).

۴-۱۴- تکمیل فرم مشخصات عمومی فروشنندگان (پیوست شماره چهار).

۵-۱۴- فرم ارزیابی (پیوست شماره پنج).

۶-۱۴- فرم قرارداد نمونه (پیوست شماره شش).

مناقصه گر (فروشنده)

.....

مناقصه گزار (خریدار)

شرکت مدیریت تولید برق منتظرانام



## «مشخصات فنی اسپلش بار»

۱- تعداد ۹۰,۰۰۰ عدد نبشی اسپلش بار به ابعاد بال ۶۰\*۶۰ میلی متر به طول ۱۲۰۰ میلی متر و ضخامت ۲ میلی متر از جنس پلی پرو پیلن (PP) و ۴۵۰,۰۰۰ عدد گیره مهار کننده اسپلش بار (PP) جهت برج خنک کن واحد یک بخار (GE) طبق نقشه و مشخصات فنی پیوست (رنگ آبی آسمانی)

الف) مناقصه گر (فروشنده) موظف است گواهی آنالیز متریال مصرفی را از آزمایشگاه معتبر دریافت و به دستگاه نظارت تحویل نماید. (در زمان تحویل گواهی دقیق مشخص شود) و قبل از شروع تولید انبوه و همراه با تحویل نمونه اولیه کالا. فروشنده موظف به ارائه مدارک تست خواص مکانیکی و شیمیایی کالا به کارفرما می باشد.

ب) مناقصه گر (فروشنده) قبل از تولید انبوه حداقل ۱۰ عدد از کالای موضوع مناقصه (اسپلش بار) و گیره نگهدارنده را بصورت آزمایشی تولید و جهت بررسی تحویل دستگاه نظارت نماید، پس از اخذ تاییدیه و رفع عیوب احتمالی بایستی نسبت به تولید انبوه اقدام نماید.

ج) ارائه نقشه ساخت گیره مهار کننده (شبکه نگهدارنده اسپلش بارها، مفتول ۳ میلیمتری است).

د) ابعاد، پانچ ها و به طور کلی مشخصات هندسی اسپلش بارها بایستی مطابق نمونه موجود در نیروگاه باشد.

ه) ابعاد مشخصات هندسی گیره های مهار کننده تا حد امکان نزدیک به تولیدات شرکت شفرد (Shepherd) طبق نقشه پیوست باشد.

و) مواد اولیه باید نو و بازیافت نشده باشد.

۲- چنانچه پیمانکار به هر دلیلی از انجام بخشی از فعالیت پیش بینی شده امتناع نماید هزینه مربوط به آن بعلاوه

۲۰٪ بالاسری از مطالبات پیمانکار کسر می گردد. (تعیین هزینه هر فعالیت بر اساس نظر دستگاه نظارت خواهد بود)

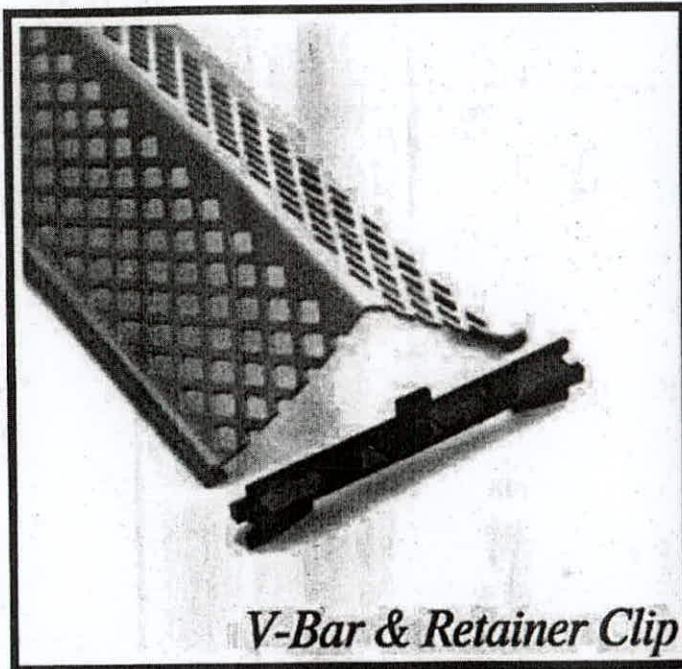

پیرت و ریتیل

V-Bar & Retainer Clip

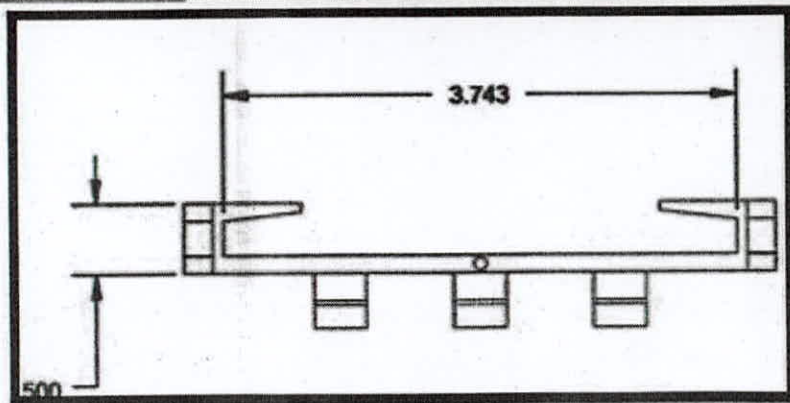
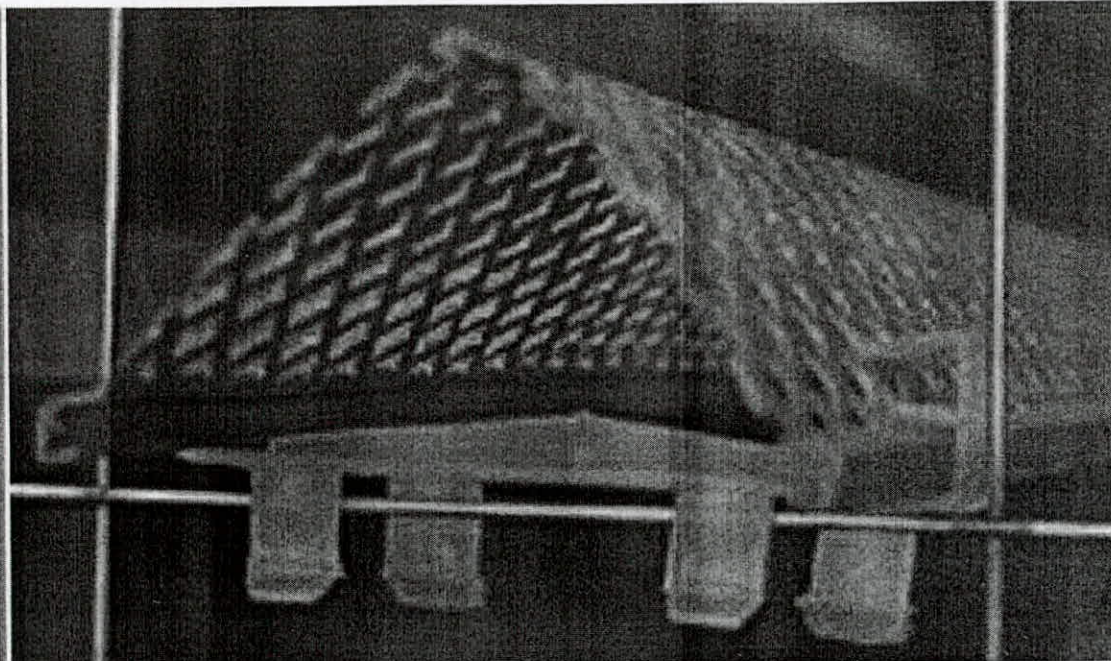

2/2

۲/۳

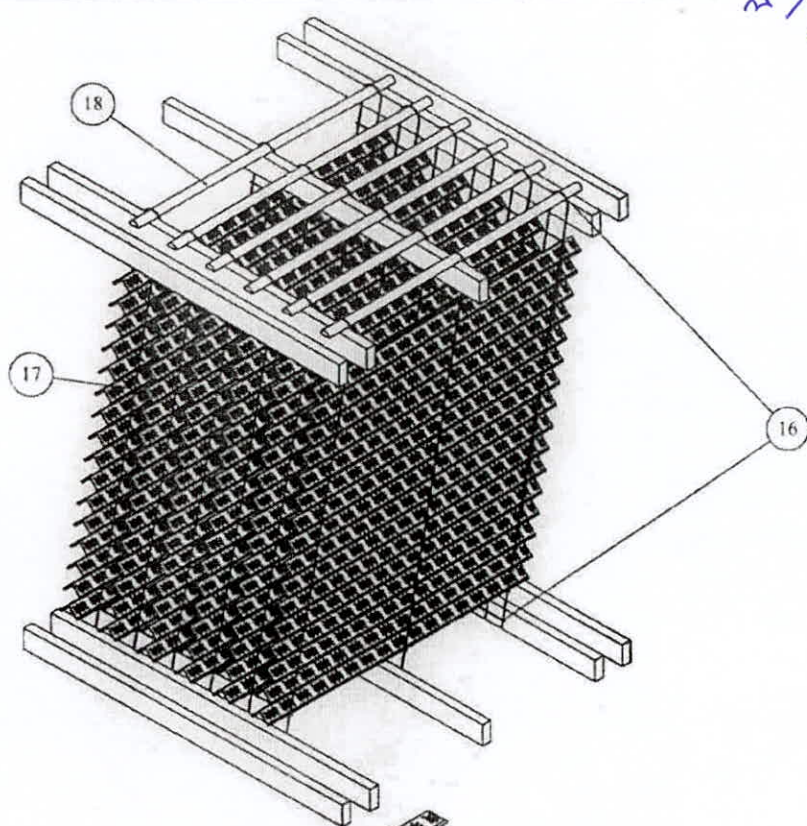
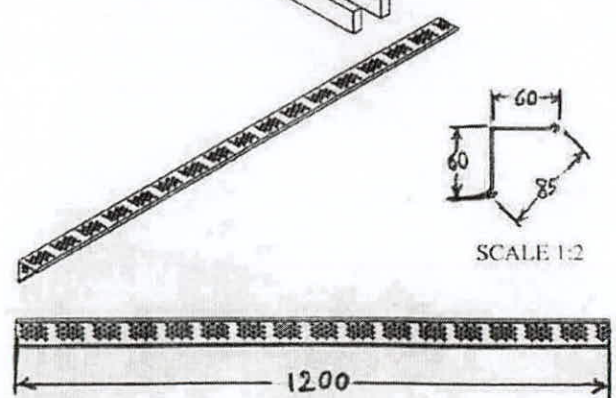
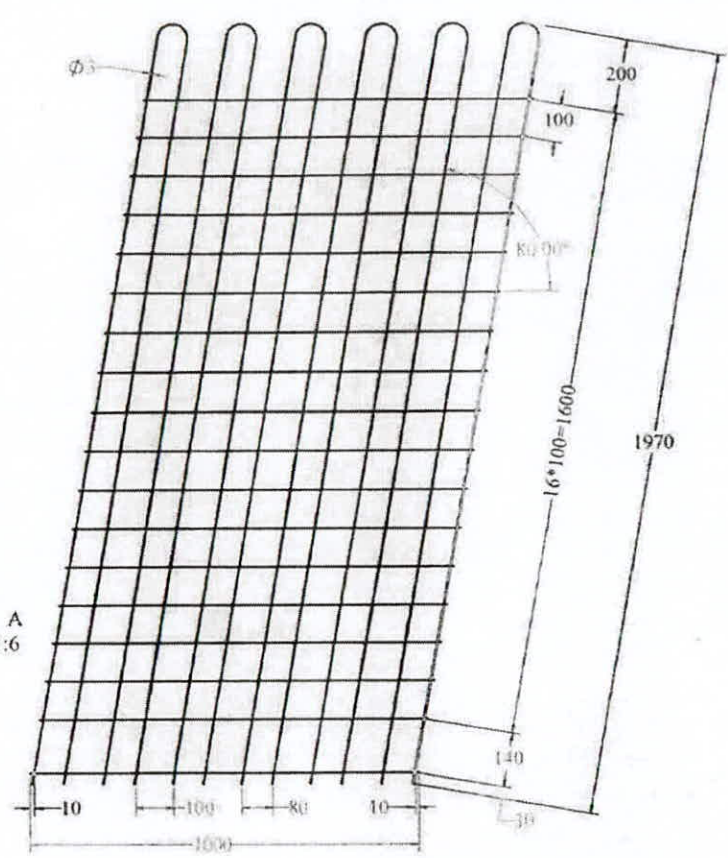

FIGURE A  
SCALE 1:6



SCALE 1:2

FIGURE B  
SCALE 1:5

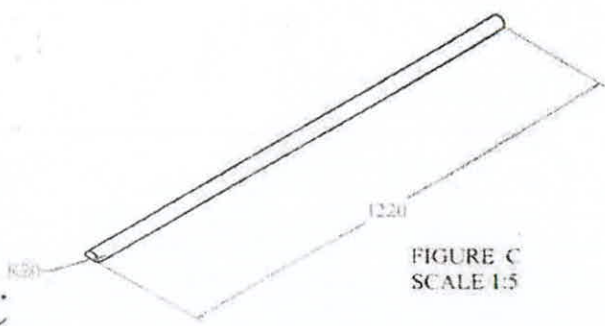

FIGURE C  
SCALE 1:5

POS.	NAME	MATERIAL	FIGURE
16	HOLDER	STEEL 304	A
17	SPLASH BAR	POLY PROPELEN	B
18	HALF ROUND	SATURATED WOOD	C

ایجاد بر روی ستر 3/4

نیشی اسپرینر

Power And Energy Development Company (SEPL) Ltd		MONTAZER GHASEM POWER MANAGEMENT CO.	
DESIGNED BY	DATE	DRAWING TITLE	Wet Cooling Tower
CHECKED BY	DATE	DISCUSSION	SCALE
APPROVED BY	DATE	NO. OF SHEETS	3
DESIGNED BY	DATE	SCALE	1:8
Sheet	33-37		

{ { {برگ پیشنهاد قیمت مناقصه شماره DC ۱۴۰۲/۱۱۳۳} } }

امضاء کننده (گان) زیر پس از بررسی و آگاهی کامل و پذیرش تعهد اجرا و مسئولیت در مورد مطالب و مندرجات دعوتنامه شرکت در مناقصه ، شرایط مناقصه ، قرارداد و بطور کلی تمامی مدارک و اسناد مناقصه شماره DC ۱۴۰۲/۱۱۳۳ مربوط به خرید و تحویل تعداد ۹۰,۰۰۰ عدد نبشی اسپلش بار به ابعاد بال ۶۰\*۶۰ میلی متر به طول ۱۲۰۰ میلی متر و ضخامت ۲ میلی متر از جنس پلی پرو پیلن (PP) و ۴۵۰,۰۰۰ عدد گیره مهار کننده اسپلش بار (PP) جهت برج خنک کن واحد یک بخار (GE) نیروگاه با اطلاع کامل از جمیع شرایط موجود از لحاظ انجام کارهای مورد مناقصه پیشنهاد قیمت خود را بشرح ذیل ارائه می نمایند .

الف) مبلغ کل خرید ۹۰,۰۰۰ عدد اسپلش بار و ۴۵۰,۰۰۰ عدد گیره مهار کننده اسپلش بار (به عدد) ..... ریال  
(به حروف) ..... ریال

ب) مبلغ پیشنهادی بابت خرید یک عدد اسپلش بار (به عدد) ..... ریال و (به حروف)  
..... ریال

ج) مبلغ پیشنهادی بابت خرید یک عدد گیره مهار کننده اسپلش بار (به عدد) ..... ریال و (به حروف)  
..... ریال

د) مبلغ پیشنهادی بابت کرایه یک عدد اسپلش بار و گیره نگهدارنده (به عدد) ..... ریال و (به حروف)  
..... ریال

**ارائه آنالیز جزء به جزء قیمت پیشنهادی به ضمیمه برگ پیشنهاد قیمت الزامی می باشد [**

ب) مدت اجرای قرارداد از تاریخ اعلام کتبی ۶۵ روز خواهد بود.

چنانچه این پیشنهاد مورد قبول قرار گیرد و به عنوان برنده مناقصه انتخاب شوم تعهد می نمایم که :

- ۱- اسناد و مدارک قرارداد را براساس مراتب مندرج در اسناد و مدارک مناقصه امضاء نموده و همراه تضمین انجام تعهدات حداکثر ظرف مدت ده روز از تاریخ ابلاغ بعنوان برنده مناقصه تسلیم نمایم .
  - ۲- تأیید می نمایم که کلیه ضوابط اسناد و مدارک مناقصه جزء لاینفک این پیشنهاد محسوب می شود .
  - ۳- اطلاع کامل دارم که دستگاه مناقصه گزار الزامی برای واگذاری کار به هر یک از پیشنهادها را ندارد و بطور کلی مناقصه گزار در رد یا قبول تمام یا هر یک یا حذف بخشی از پیشنهاد مختار است .
  - ۴- بدیهی است به صرف ارائه این پیشنهاد هیچگونه حقی برای این شرکت و یا صاحبان امضاء بوجود نخواهد آمد .
- تاریخ : ... / ... / ۱۴۰۲ شرکت مناقصه گر (فروشنده) .....
- آدرس شرکت مناقصه گر : .....
- شماره های تلفن ..... شماره دورنگار ..... شماره همراه ..... آدرس الکترونیکی .....
- توجه : در صورت وجود خط خوردگی ظهر نویسی و تأیید پیشنهاد قیمت ضروری می باشد .

## ((فرم مشخصات عمومی شرکت فروشنده)))

نام شرکت	کد پستی
نام اختصاری	آخرین رتبه از سازمان مدیریت و برنامه ریزی
تابعیت	تلفن مدیر عامل
شماره ثبت	آدرس پست الکترونیکی
سال تاسیس	نام های قبلی شرکت
کارفرما	آدرس محل سکونت مدیر عامل
شماره قرارداد	آدرس دفتر مرکزی

## مشخصات مدیر عامل . هیئت مدیره و سهام داران شرکت

ردیف	نام و نام خانوادگی	سمت	نام پدر	شماره شناسنامه	کد ملی	تاریخ تولد	محل تولد	آخرین مدرک تحصیلی	میزان سهام
۱									
۲									
۳									
۴									
۵									
۶									
۷									
۸									
۹									
۱۰									

## سابقه قراردادهای (حداکثر چهار مورد)

ردیف	نام محل یا دستگاه	آدرس محل فعالیت	تاریخ شروع قرارداد	تاریخ اتمام قرارداد	نوع فعالیت
۱					
۲					
۳					
۴					

## سابقه فعالیت مدیران در سایر شرکت ها

ردیف	نام شرکت / موسسه	سمت	موضوع فعالیت	نوع فعالیت
۱				
۲				
۳				

{ تکمیل و ارسال مدارک الزامی می باشد }

بنام خدا

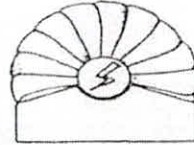

شرکت مدیریت تولید برق منتظر قائم

لطفاً تمامی بندهای ذکر شده در جدول ذیل تکمیل و مستندات چک لیست به پیوست ارسال گردد  
توجه مهم: در صورت عدم تکمیل و ارسال مستندات مورد نیاز عقد قرارداد امکان پذیر نخواهد بود

مدارک مورد نیاز ذیل در 2 نسخه تهیه و ارسال گردد

- |   |  |
|---|--|
| 1- کپی تمام صفحات شناسنامه مدیر عامل                      | 6- گواهینامه مالیات بر ارزش افزوده   |
| 2- کپی صفحه اول شناسنامه اعضاء هیات مدیره                 | 7- کد اقتصادی و شناسه ملی  |
| 3- کپی کارت ملی و پایان خدمت مدیر عامل و اعضاء هیات مدیره | 8- نام بانک، نام شعبه، کد شعبه و شماره حساب بانکی  |
| 4- کپی اساسنامه شرکت                                      | 9- نام شرکت، تلفن شرکت، تلفن همراه مدیر عامل، کد پستی، آدرس پست الکترونیکی و آدرس محل شرکت |
| 5- کپی آخرین تغییرات ثبت شده در روزنامه رسمی              |  |

مشخصات مدیر عامل و اعضاء هیات مدیره

ردیف	نام و نام خانوادگی	نام پدر	شماره شناسنامه	محل صدور	کد ملی	تاریخ تولد	آخرین مدرک تحصیلی	سمت	درصد سهام
1									
2									
3									
4									
5									
6									

۲/۱



## فرم ارزیابی فنی بازرگانی مناقصه گران

خرید ۹۰,۰۰۰ عدد اسپلش بار و ۴۵۰,۰۰۰ عدد گیره مهر کننده اسپلش بار برج خنک کن واحد

یک بخار DC ۱۴۰۲/۱۱۳۳

## خلاصه ارزیابی مربوط به توان فنی و بازرگانی پیشنهاد دهندگان

&lt;&lt;این برگ توسط کمیته فنی بازرگانی تکمیل می شود&gt;&gt;

ردیف	معیار ارزیابی پیمانکاران	حداکثر امتیاز هر معیار	ضریب وزنی (ia)	امتیاز احراز شده (ib)	توضیحات
۱	توان مالی	۱۰۰	۲۰		مطابق جدول شماره یک
۲	حسن سابقه اجرایی	۱۰۰	۲۰		مطابق جدول شماره دو
۳	تجربه (سابقه اجرایی)	۱۰۰	۴۰		مطابق جدول شماره سه
۴	سوابق کاری و تحصیلات	۱۰۰	۲۰		مطابق جدول شماره چهار

(۴)

ia ib  
i=۱

امتیاز کل کمیته فنی و بازرگانی = \_\_\_\_\_

(۴)

ia  
i=۱

## توضیحات

الف - حداقل امتیاز مورد قبول ۶۰ می باشد.

ب - ضریب تاثیر پذیری ۴۰٪ می باشد.

ج - فرمول تراز قیمت:

$$\text{قیمت تراز شده} = \frac{100 \times \text{قیمت پیشنهادی}}{[100 - i(100 - T)]}$$

T = امتیاز فنی

i = ضریب تاثیر پذیری

&lt;&lt;این برگ توسط کمیته فنی بازرگانی تکمیل می شود&gt;&gt;



جدول شماره یک

توان مالی

- ارزیابی توان مالی بر اساس اطلاعات پنج (5) سال گذشته تعیین می شود
  - برای امتیاز توان مالی ، مبلغ برآوردی با مالیات متوسط سالانه و داراییهای ثابت بشرح جدول زیر محاسبه وبالاترین عدد کسب شده از جزء های یادشده مبنای محاسبات قرار خواهد گرفت .
- (ارائه مدارک ومستندات شامل : -رونوشت مصدق اظهار نامه های مالیاتی -رونوشت مصدق صورت وضعیت های قطعی -مفاحصاحساب بیمه نامه و تامین اجتماعی ضروری می باشد)

امتیاز	شرح	ردیف
۱۰۰	<p>مبلغ برآوردی مناقصه معادل و یا کمتر از بالاترین عدد کسب شده از جزء های زیر است.</p> <p>الف - پنجاه (۵۰) برابر مالیات متوسط سالانه و یا ۷۰ برابر بیمه تامین اجتماعی قطعی ویا علی الحساب پرداخت شده.</p> <p>ب-سه (۳) برابر درآمد ناخالص سالانه مستند به صورت وضعیتهای قطعی یا موقت.</p> <p>ج- پنج (۵) برابر دارئیهای ثابت مستند به اظهار نامه مالیاتی یا گواهی بیمه دارئیها.</p>	۱
$A - A'$ $[100 - 100(-----)]$ $A'$	<p>در صورت بیشتر بودن مبلغ برآوردی از بالاترین عدد کسب شده از جزء های مندرج در بند ۱، امتیاز این بخش بر اساس فرمول مقابل محاسبه میگردد .</p> <p><math>A =</math> مبلغ برآوردی</p> <p><math>A' =</math> بالاترین عدد کسب شده از جزء های مذکور</p>	۲





جدول شماره دو  
حسن سابقه اجرایی

ردیف	معیار ارزیابی	شرح	وزن هر معیار	تعداد	حداکثر امتیاز	امتیاز احراز شده	توضیحات
۱	حسن سابقه اجرایی	تقدیر نامه / تشویق نامه در زمینه اسپلش بار	۲۵		۱۰۰		ارائه تصویر مستندات مربوطه ضروری می باشد
		رضایت نامه از نیروگاه ها	۱۲/۵				

جدول شماره سه  
تجربه و سابقه اجرایی

ردیف	معیار ارزیابی	شرح	حداکثر امتیاز هر بخش	حداکثر امتیاز	امتیاز احراز شده	توضیحات
۱	تجربه و سابقه اجرایی	قرارداد در زمینه ساخت اسپلش بار	۲۵	۱۰۰		ارائه تصویر گواهینامه ها و اصل تعهد نامه ها ضروری می باشد
		قرارداد های مشابه در زمینه ساخت اسپلش بار	۱۲/۵			

نحوه محاسبه امتیاز  
جدول شماره چهار

ردیف	معیار ارزیابی	شرح	حداکثر امتیاز	حداکثر امتیاز	امتیاز احراز شده
۱	تست استاندارد		۸۰	۱۰۰	ارائه تصویر مدارک و مستندات ضروری می باشد
۲	نقشه و مدارک	ارائه نقشه و مدارک فنی	۱۰		
۳	امکانات و تجهیزات ساخت (کارخانه)	بازدید کارشناسان فنی و ارائه گزارش از امکانات و تجهیزات کارخانه تولید اسپلش بار	۱۰		

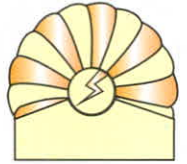

(پیوست شماره چهار)

### تکالیف پیمانکاران در قبال سازمان تامین اجتماعی قرارداد DC ۱۴۰۲/۱۱۳۳

- پیمانکار موظف به ارائه کد متمرکز یا کد کارگاهی لیست های بیمه جهت درج در پرونده مطالباتی شعبه سازمان تامین اجتماعی می باشد.
- ۷/۷۸٪ سپرده بیمه و آخرین قسط مطالبات موضوع ماده ۳۸ قانون تامین اجتماعی و تبصره الحاقی تا زمان اخذ مفصاحساب تامین اجتماعی نزد کارفرما کسرونگهداری خواهد شد.
- پیمانکار موظف به تشکیل پرونده مطالباتی در شعبه محل انجام کار و اخذ ردیف پیمان و ارائه به واگذارنده کارمی باشد.
- پیمانکار موظف به اقدام برای اخذ مفصاحساب بیمه پس از اتمام عملیات موضوع قرارداد می باشد.

### ارائه موارد ذیل در سربرگ پیمانکاران الزامیست

- ارائه شماره حساب به نام شرکت پیمانکار

- نام بانک

- کد کارگاهی پیمانکار

- آدرس و کد شعبه بیمه تامین اجتماعی پیمانکار

- آدرس دفتر و کدپستی پیمانکار

- نام و نام خانوادگی مدیر عامل

- شماره تلفن دفتر و مدیر عامل

Address : استان البرز - کرج - کیلومتر ۷ جاده ملارد Malarad Road 7KM Karadj Alborz Iran  
 P.O.Box : 31585 - 1416  
 Postal Code : 31676 - 43911  
 Tel : 0098 (26) 36600701 - 5  
 Fax : 0098 (26) 36600708

آدرس  
 صندوق پستی  
 کد پستی  
 تلفن  
 دورنویس



# موضوع قرارداد

خرید نبشی اسپلش بار و گیره مهار کننده اسپلش بار

## خریدار

شرکت مدیریت تولید برق منتظر قائم

## فروشنده

شرکت .....

شماره قرارداد

DC ۱۴۰۲/۱۱۳۲

تاریخ

۱۴۰۲/.../...

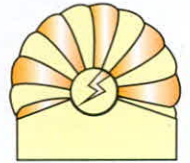

فهرست مطالب

شماره صفحه	عنوان
۱	کلیات قرارداد
۲	ماده ۱. موضوع قرارداد
۲	ماده ۲. مبلغ قرارداد
۲	ماده ۳. مدت تحویل
۲ و ۳	ماده ۴. محل تحویل
۳	ماده ۵. شرایط پرداخت
۳	ماده ۶. تضمین حسن انجام تعهدات
۳	ماده ۷. دستگاه نظارت
۴	ماده ۸. دوره تضمین کالا و جرایم عدم کیفیت آن
۴	ماده ۹. کیفیت کالا
۴	ماده ۱۰. شرایط حمل کالا
۴	ماده ۱۱. شرایط تحویل
۵	ماده ۱۲. تغییر مقادیر کار
۵	ماده ۱۳. تغییر مدت قرارداد
۵	ماده ۱۴. جریمه تاخیر
۵ و ۶	ماده ۱۵. حوادث قهریه
۶	ماده ۱۶. خاتمه دادن به قرارداد و تعیین تکلیف آن
۶ و ۷	ماده ۱۷. فسخ قرارداد
۷	ماده ۱۸. عدم واگذاری قرارداد
۷	ماده ۱۹. قوانین کار ، بیمه های تامین اجتماعی ، حفاظت فنی ، عوارض و مالیات ها
۷	ماده ۲۰. حل اختلافات
۷	ماده ۲۱. نشانی طرفین
۸	ماده ۲۲. ضمانت قرارداد

- مشخصات فنی کالا (پیوست شماره یک)

- فهرست مقادیر و ریز قیمت (پیوست شماره دو)

- دستورالعمل ها و الزامات HSE (پیوست شماره سه)

فروشنده

۸ / ۱

خریدار

Address : استان البرز - کرج - کیلومتر ۷ جاده ملارد Malard Road 7KM Karadj Alborz Iran  
P.O.Box : 31585 - 1416  
Postal Code : 31676 - 43911  
Tel : 0098 (26) 36600701 - 5  
Fax : 0098 (26) 36600708

آدرس  
صندوق پستی  
کد پستی  
تلفن  
دورنویس



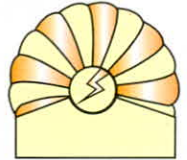

بسمه تعالی

{ { قرارداد شماره ۱۱۳۳ / DC۱۴۰۲ } }

این قرارداد در تاریخ .../.../۱۴۰۲ فیما بین شرکت مدیریت تولید برق منتظر قائم به شماره ثبت ۲۴۲۹ ، شناسه ملی ۱۰۱۰۰۱۸۹۶۸۷ و کد اقتصادی ۴۱۱۱۶۶۷۶۹۳۷ که در این قرارداد (خریدار) نامیده می شود با نمایندگی آقای گرشاسب جمشید نژاد (مدیر عامل) و آقای محمد جعفری اناری (رئیس هیئت مدیره) از یک طرف و شرکت ..... به شماره ثبت ..... ثبت شده در اداره ثبت اسناد و موسسات غیرتجاری با کد اقتصادی ..... و با شناسه ملی ..... و کد کارگاهی ..... که در این قرارداد (فروشنده) نامیده می شود با نمایندگی آقای ..... به شماره ملی ..... (نائب رئیس هیات مدیره) که بموجب اساسنامه و آگهی تصمیمات شماره ..... مورخ .../.../... که اختیار امضای این قرارداد را دارند از طرف دیگر منعقد می گردد. این قرارداد در راستای اجرای تبصره ۱ ماده ۳ قرارداد فیما بین شرکت مدیریت تولید برق منتظر قائم و شرکت توسعه برق وانرژی سپهر می باشد.

**ماده ۱. موضوع قرارداد**

\*\*\*\*\*

موضوع قرارداد عبارت است از خرید و تحویل تعداد ۹۰,۰۰۰ عدد نبشی اسپلش بار به ابعاد ۶۰\*۶۰ میلی متر به طول ۱۲۰۰ میلی متر و ضخامت ۲ میلی متر از جنس پلی پرو پیلن (PP) و ۴۵۰,۰۰۰ عدد گیره مهار کننده اسپلش بار (PP) جهت برج خنک کن واحد یک بخار (GE) نیروگاه طبق مشخصات فنی و نقشه پیوست (پیوست شماره یک). که در این قرارداد کالا نامیده می شود.

**ماده ۲. مبلغ قرارداد**

\*\*\*\*\*

مبلغ کل قرارداد خرید ۹۰,۰۰۰ عدد اسپلش بار و ۴۵۰,۰۰۰ عدد گیره مهار کننده (به عدد) ..... ریال و (به حروف) ..... ریال که بر اساس قیمت پیشنهادی فروشنده (پیوست شماره دو) محاسبه گردیده است .  
الف : مبلغ خرید یک عدد اسپلش بار (به عدد) ..... ریال (به حروف) ..... ریال  
ب : مبلغ خرید یک عدد گیره مهار کننده اسپلش بار (به عدد) ..... ریال (به حروف) ..... ریال  
ج : مبلغ حمل یک عدد اسپلش بار (به عدد) ..... ریال (به حروف) ..... ریال  
- کلیه مبالغ در این قرارداد مشمول تعدیل و افزایش بهاء نخواهد شد .  
پرداخت مالیات ارزش افزوده فقط در صورت ارائه گواهینامه ثبت نام در نظام مالیات بر ارزش افزوده میسر می باشد.

**ماده ۳. مدت تحویل**

\*\*\*\*\*

مدت زمان تحویل کالای موضوع قرارداد از تاریخ .../.../۱۴۰۲ به مدت ۶۵ روز می باشد و مدت انجام موضوع قرارداد بشرح ماده ۱۲ قرارداد قابل تغییر خواهد بود.

**فروشنده**

۲ / \*

**خریدار**

Address : Malard Road 7KM Karadj Alborz Iran استان البرز - کرج - کیلومتر ۷ جاده ملارد  
P.O.Box : 31585 - 1416 ۳۱۵۸۵ - ۱۴۱۶  
Postal Code : 31676 - 43911 ۳۱۶۷۶ - ۴۳۹۱۱  
Tel : 0098 (26) 36600701 - 5 ۰۲۶(۳۶۶۰۰۷۰۱-۵)  
Fax : 0098 (26) 36600708 ۰۲۶(۳۶۶۰۰۷۰۸):

آدرس  
صندوق پستی  
کد پستی  
تلفن  
دورنویس



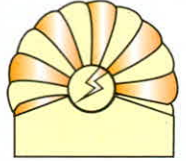

- فروشنده موظف است در صورت درخواست کارفرما پس از تولید نسبت به ارسال ۳۰,۰۰۰ عدد درهر پارت اسپلش بار اقدام نماید.
- در صورتیکه فروشنده از برنامه تولید عقب بماند در صورت درخواست کارفرما به هر میزان که تولید شده است می بایست ارسال گردد و بابت هزینه های اضافی حمل درخواست افزایش هزینه نداشته باشد.

#### ماده ۴. محل تحویل

\*\*\*\*\*

فروشنده موظف است کالای موضوع قرارداد را در محل شرکت مدیریت تولید برق منتظر قائم (نیروگاه) به نشانی: کرج، کیلومتر ۷ جاده ملارد، روبروی شهرداری منطقه یک فردیس به خریدار تحویل نماید.

**تبصره ۱:** هزینه و مسئولیت حمل و بارگیری کالای موضوع قرارداد تا محل نیروگاه به عهده فروشنده بوده و می بایستی کرایه حمل بصورت پیش کرایه پرداخت شده باشد.

#### ماده ۵. شرایط پرداخت

\*\*\*\*\*

- ۱-۵- در صورت درخواست فروشنده حداکثر ۲۵٪ مبلغ قرارداد بعنوان پیش پرداخت در مقابل ارائه یک فقره ضمانتنامه بانکی به فروشنده پرداخت خواهد شد، مبلغ پیش پرداخت متناسباً از صورتحساب فروشنده کسر و ضمانتنامه مربوطه به میزان کسور پیش پرداخت مستهلک خواهد شد.
- ۲-۵- فروشنده همزمان با تحویل هر ۳۰,۰۰۰ عدد اسپلش بار قسمت قابل تحویل از کالای موضوع قرارداد، صورتحساب کالای تحویلی را که براساس فهرست مقادیر و ریزقیمت ها تنظیم گردیده و حاوی مشخصات کالای تحویلی می باشد به انضمام یک نسخه از صورتجلس تحویل کالا تحویل امور بازرگانی می نماید، امور بازرگانی مراتب را رسیدگی و پس از تأیید دستگاه نظارت، صورتحساب مربوطه را بمنظور پرداخت وجه به امور مالی ارسال خواهد نمود.
- ۳-۵- خریدار پس از دریافت صورتحساب های فروشنده به میزان تایید شده توسط دستگاه نظارت از نظر کیفی مبلغ آن را پس از کسر سایر بدهی های احتمالی فروشنده به وی پرداخت می نماید.

#### ماده ۶. تضمین حسن انجام تعهدات

\*\*\*\*\*

بمنظور تضمین حسن انجام تعهدات، فروشنده مکلف است همزمان با امضاء قرارداد یک فقره ضمانتنامه بانکی یا چک تضمین شده بانکی معادل ۱۰٪ مبلغ قرارداد به خریدار تسلیم نموده یا معادل مبلغ مذکور را نقداً بحساب شماره ۰۱۰۳۴۲۳۰۴۷۰۰۸ نزد بانک صادرات شعبه فلکه دوم فردیس به حساب شرکت مدیریت تولید برق منتظر قائم واریز و رسید آنرا بانضمام سایر اسناد تحویل اداره تدارکات داخلی و قراردادهای نماید، ضمانتنامه یا سپرده مذکور حسب مورد ظرف مدت دو هفته پس از تحویل کل موضوع قرارداد و انقضای دوره تضمین با تأیید نماینده خریدار آزاد می گردد.

فروشنده

۸ / ۴

خریدار

Address : استان البرز - کرج - کیلومتر ۷ جاده ملارد :  
P.O.Box : 31585 - 1416 :  
Postal Code : 31676 - 43911 :  
Tel : 0098 (26) 36600701 - 5 :  
Fax : 0098 (26) 36600708 :

آدرس  
صندوق پستی  
کد پستی  
تلفن  
دورنویس

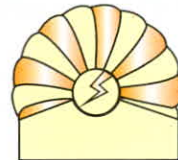

**ماده ۷. دستگاه نظارت**

\*\*\*\*\*

نظارت بر اجرای تعهداتی که خریدار طبق این قرارداد تقبل نموده است از طرف خریدار به عهده معاونت مهندسی و پشتیبانی فنی (دستگاه نظارت) و معاونت تعمیرات (مدیر پروژه) که در این قرارداد نماینده خریدار نامیده می شوند، واگذار گردیده است، نماینده خریدار اختیار دارد در محلی که کالای موضوع قرارداد تهیه می شود حضور یافته و کیفیت مواد اولیه را با توجه به مشخصات فنی در پیوست شماره یک قرارداد مورد بازرسی قرار دهد، فروشنده موظف به همکاری و فراهم نمودن تسهیلات لازم برای بازرسی بوده و همچنین مکلف است تذکرات دستگاه نظارت را رعایت نماید و در اسرع وقت اجراء نماید، بدیهی است نظارت دستگاه نظارت رافع مسئولیت فروشنده نمی باشد.

**ماده ۸. دوره تضمین**

\*\*\*\*\*

فروشنده کیفیت و کارآئی کالای موضوع قرارداد را از تاریخ تحویل برای مدت یک سال تضمین می نماید و این مدت به نام دوره تضمین نامیده می شود، اگر در دوره تضمین به تشخیص دستگاه نظارت معایب یا نقائصی در تجهیزات نصب شده مشهود شود که ناشی از عدم رعایت مشخصات قرارداد و یا بکاربردن مواد بد و نامرغوب و یا عدم رعایت اصول فنی متعارف و تذکرات دستگاه نظارت در زمان تولید در ساخت و نصب باشد و یا باعث بروز خسارت در تجهیزاتی که حفاظت آنها را به عهده دارد، گردد فروشنده باید آن معایب و نقائص را به هزینه خود رفع یا جایگزین نماید و همچنین هزینه های ناشی از عدم تولید را پرداخت نماید، برای این منظور دستگاه نظارت مراتب را با ذکر معایب یا نقائص کتباً به فروشنده ابلاغ می کند و فروشنده باید حداکثر ظرف مدت ۱۵ روز از تاریخ ابلاغ شروع به رفع معایب یا نقائص مذکور نموده و آنها را طی مدتی که توسط دستگاه نظارت معین می شود رفع یا جایگزین نماید و هرگاه فروشنده در انجام این تعهد خود قصور ورزد یا مسامحه کند خریدار حق دارد آن معایب یا نقائص را رسماً و یا به هر ترتیب که مقتضی بداند رفع کند و هزینه آن را به اضافه ۱۵٪ هزینه بالاسری بدون انجام تشریفات قضائی و اداری از محل سپرده حسن انجام تعهدات برداشت نماید، خریدار حق هیچگونه اعتراض نسبت به میزان هزینه های بعمل آمده نخواهد داشت، در صورتی که مبلغ تضمین حسن انجام تعهدات تکافوی جبران هزینه های فوق را ننماید خریدار مکلف به پرداخت آن می باشد.

**ماده ۹. کیفیت کالا**

\*\*\*\*\*

کالای موضوع قرارداد باید از مواد اولیه مرغوب و غیرمستعمل و اصلی تولید شده و نوع جنس بایستی مطابق مشخصات مندرج در پیوست شماره یک باشد، در غیراینصورت برابر مفاد ماده ۱۴ قرارداد رفتار خواهد گردید.

**ماده ۱۰. شرایط حمل کالا**

\*\*\*\*\*

فروشنده موظف است کالای موضوع قرارداد را مطابق اصول فنی متعارف به نحوی بارگیری و حمل نماید که از آسیب و فساد در حین حمل و تخلیه مصون بماند و همچنین ملزم به رعایت دستورالعمل ایمنی و بهداشتی خواهد بود و فروشنده ضامن هرگونه خسارتی است که به لحاظ عدم رعایت موارد فوق به کالا وارد شود.

**فروشنده**

▲ / ♣

**خریدار**

Address : استان البرز - کرج - کیلومتر ۷ جاده ملارد Malard Road 7KM Karadj Alborz Iran  
P.O.Box : 31585 - 1416  
Postal Code : 31676 - 43911  
Tel : 0098 (26) 36600701 - 5  
Fax : 0098 (26) 36600708

آدرس  
صندوق پستی  
کد پستی  
تلفن  
دورنویس





### ماده ۱۱. شرایط تحویل

\*\*\*\*\*

فروشنده می بایست طبق برنامه زمانبندی نسبت به تهیه و تحویل مقدار کالای موضوع قرارداد اقدام و ۳ روز قبل از موعد تحویل، روز و ساعت تحویل را دقیقاً معین و به خریدار اعلام نماید، تحویل باید در اوقات اداری و غیر تعطیل صورت گیرد. کالای موضوع قرارداد با حضور نمایندگان خریدار و فروشنده مورد بازدید قرار گرفته و در صورتی که آثار خسارت یا عیب و نقصی در آن مشاهده نشود تحویل انجام گردیده و مراتب با امضای نمایندگان فوق الذکر صورتجلس خواهد شد، در غیراینصورت خریدار با ذکر معایب یا نقائص از تحویل کالا خودداری خواهد نمود، فروشنده مکلف است مطابق نظر خریدار و در مدت ۵ روز نسبت به جایگزینی کالا اقدام نماید.

### ماده ۱۲. تغییر مقادیر کار

\*\*\*\*\*

خریدار می تواند با اطلاع کتبی به فروشنده تا میزان ۲۵٪ مبلغ قرارداد به مدت و حجم کالای موضوع قرارداد اضافه و یا از آن کسر نماید بدون آنکه در واحد بهاء و شرایط قرارداد تغییری حاصل شود و فروشنده ملزم به قبول آن می باشد، در صورت افزایش یا کاهش، مدت قرارداد با توافق طرفین متناسباً اصلاح خواهد گردید، در صورت عدم قبول افزایش موضوع قرارداد توسط فروشنده، خریدار می تواند به میزان بهای افزایش موضوع قرارداد از محل مطالبات فروشنده بعنوان جریمه برداشت نماید.

### ماده ۱۳. تغییر مدت قرارداد

\*\*\*\*\*

در موارد زیر مدت قرارداد قابل تغییر خواهد بود:

- ۱- در صورتی که مقادیر کالا طبق ماده ۱۲ تغییر کند.
- ۲- در موارد بروز حوادث قهریه.
- ۳- در صورتی که قوانین و مقررات جدیدی وضع و یا محدودیت هائی ایجاد شود که در مدت تحویل موثر باشد.
- ۴- هرگاه خریدار در انجام تعهدات مالی خود نسبت به فروشنده طبق مواد مندرج در قرارداد تاخیر نماید.

در موارد فوق خریدار موضوع را مورد مطالعه قرار داده و با توافق فروشنده تغییرات مدت را تعیین و به مدت قرارداد اضافه و یا از آن کسر خواهد نمود.

### ماده ۱۴. جریمه تاخیر

\*\*\*\*\*

۱- ۱۴- چنانچه فروشنده در تحویل کالای موضوع قرارداد تأخیر نماید خریدار می تواند بازای هر روز تأخیر معادل سه دز هزار مبلغ قرارداد را از محل مطالبات فروشنده برداشت نماید.

۲- ۱۴- مدت تأخیر هر قسمت قابل تحویل از کالا نمی تواند از ۲۰٪ مدت قرارداد تجاوز نماید، در صورت تجاوز مدت تأخیر از زمان مذکور، خریدار می تواند علاوه بر دریافت جرایم فوق الذکر قرارداد را فسخ نماید.

فروشنده

▲ / ▲

خریدار

Address : استان البرز - کرج - کیلومتر ۷ جاده ملارد Malard Road 7KM Karadj Alborz Iran  
P.O.Box : 31585 - 1416  
Postal Code : 31676 - 43911  
Tel : 0098 (26) 36600701 - 5  
Fax : 0098 (26) 36600708

آدرس  
صندوق پستی  
کد پستی  
تلفن  
دورنویس





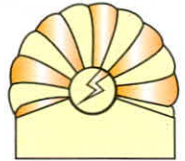

۱۴-۳- چنانچه پیمانکار به هر دلیلی از انجام بخشی از فعالیت پیش بینی شده امتناع نماید هزینه مربوط به آن بعلاوه ۲۰٪ بالاسری از مطالبات پیمانکار کسر می گردد. (تعیین هزینه هر فعالیت بر اساس نظر دستگاه نظارت خواهد بود)

**ماده ۱۵. حوادث قهریه**

\*\*\*\*\*

جنگ اعم از اعلام شده یا نشده ، انقلاب ها و اعتصاب های عمومی ، شیوع بیماری های واگیردار ، زلزله ، سیل ، طغیان های غیرعادی ، آتش سوزی های دامنه دار و مهارنشده ، طوفان و حوادث مشابه خارج از کنترل دو طرف پیمان که در منطقه اجرای کار وقوع یابد و ادامه کار را برای فروشنده ناممکن سازد ، جزو حوادث قهریه به شمار می رود و در صورت بروز آنها به ترتیب زیر عمل می شود :

الف) در بروز حوادث قهریه هیچ یک از دو طرف ، مسئول خسارت های وارد شده به طرف دیگر در اثر این حوادث نیست.

ب) فروشنده موظف است که حداکثر کوشش خود را برای حفاظت از کارهای اجرا شده که در وضعیت قهری رها کردن آنها منجر به زیان جدی می شود و انتقال مصالح و تجهیزات پای کار به محل های مطمئن و ایمن ، بکار برد و خریدار نیز باید تمام امکانات موجود خود را در محل و در حد امکان برای تسریع در این امر در اختیار فروشنده قرار دهد.

ج) پس از رفع وضعیت قهری ، اگر خریدار اعاده کارها به حالت پیش از وقوع حادثه را لازم و میسر بداند ، فروشنده مکلف است که اجرای کارها را بی درنگ آغاز کند ، در این صورت تمدید مدت مناسبی برای اعاده کارها به وضع اولیه از سوی فروشنده پیشنهاد می شود که پس از رسیدگی و تایید دستگاه نظارت و تصویب خریدار به فروشنده ابلاغ می گردد.

د) اگر خریدار ادامه یا اعاده کارها به وضع اولیه را ضروری تشخیص ندهد یا اگر وضعیت قهری بیش از شش ماه ادامه یابد ، قرارداد وفق ماده ۱۶ خاتمه یافته تلقی خواهد شد.

**ماده ۱۶. خاتمه دادن به قرارداد و تعیین تکلیف آن**

\*\*\*\*\*

۱۶-۱- خریدار در طول مدت قرارداد می تواند قرارداد را خاتمه دهد ، در این صورت خریدار مراتب را کتبا به اطلاع فروشنده رسانیده و مهلتی را برای خاتمه دادن به قرارداد تعیین می نماید ، در طول مهلت فوق فروشنده آن قسمت از کالای قابل تحویل را به خریدار تحویل نموده و وضعیت آن بخش از کالای در حال تهیه را تعیین و با اطلاع خریدار می رساند ، خریدار مخیر است کالای آماده شده را تحویل گرفته و یا با تمدید مهلت خاتمه قرارداد دستور به تهیه و تحویل مابقی کالا نماید ، به هر حال فروشنده مکلف است مطابق دستور خریدار عمل نماید.

۱۶-۲- بهای آن بخش از کالای موضوع قرارداد که تحویل خریدار گردیده طبق قرارداد تعیین و جزء مطالبات فروشنده منظور می گردد.

۱۶-۳- فروشنده ظرف مدت ۱۰ روز پس از تاریخ خاتمه (انقضای مهلت فوق) نسبت به ارسال صورتحساب نهایی اقدام خواهد نمود ، خریدار صورتحساب فوق را بررسی و مطالبات و بدهی های فروشنده را با در نظر گرفتن مفاد این ماده و ماده ۸ قرارداد محاسبه و با وی تسویه حساب می نماید ، چنانچه جمع بدهی های فروشنده از جمیع مبالغ ناخالص صورتحساب بیشتر گردد فروشنده مکلف به پرداخت مابه التفاوت خواهد بود.

**فروشنده**

★ / ۶

**خریدار**

Address : استان البرز - کرج - کیلومتر ۷ جاده ملارد  
P.O.Box : 31585 - 1416  
Postal Code : 31676 - 43911  
Tel : 0098 (26) 36600701 - 5  
Fax : 0098 (26) 36600708

آدرس  
صندوق پستی  
کد پستی  
تلفن  
دورنویس



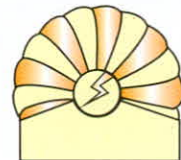

**ماده ۱۷. فسخ قرارداد**

\*\*\*\*\*

در موارد ذیل قرارداد از طرف خریدار قابل فسخ می باشد:

- ۱- تاخیر غیرموجه بیش از ۲۰٪ مدت زمان مقرر برای تحویل کالای موضوع قرارداد.
- ۲- واگذاری قرارداد به غیربدون اجازه کتبی خریدار .
- ۳- انحلال یا ورشکستگی شرکت فروشنده .
- ۴- عدم رعایت دستورالعمل ها و الزامات HSE .
- ۵- عدم توجه به تذکرات دستگاه نظارت.

هرگاه خریدار قرارداد را به یکی از علل مشروحه فوق فسخ کند مراتب را کتباً باطالع فروشنده می رساند و بدون احتیاج به انجام دادن تشریفات قضائی و اداری مبلغ ضمانتنامه یا سپرده حسن انجام تعهدات را به سود خود وصول و ضبط و با فروشنده تسویه حساب می نماید ، به محض انجام تسویه حساب ضمانتنامه حسن انجام تعهدات فروشنده آزاد خواهد شد .

**ماده ۱۸. عدم واگذاری قرارداد**

\*\*\*\*\*

فروشنده مجاز نمی باشد تمام یا بخشی از موضوع معامله را به شخص دیگری واگذار نماید ، بکار گیری شرکت دیگر در بخشی از ایفاء تعهدات قراردادی ، منوط به موافقت دستگاه نظارت می باشد ، عدم رعایت این بند عدم ایفاء حسن انجام تعهدات قلمداد می گردد.

**ماده ۱۹. قوانین کار . بیمه های تامین اجتماعی . حفاظت فنی . عوارض و مالیات ها**

\*\*\*\*\*

فروشنده تایید میکند که از جمیع قوانین و مقررات مربوط به کار ، بیمه های تامین اجتماعی (ماده ۲۸ قانون تامین اجتماعی) حفاظت فنی و همچنین قوانین مربوط مالیات ها و عوارض کاملاً مطلع بوده و متعهد به اجرای تمام آنها می باشد. در هر حال مسئولیت عدم اجرای قوانین و مقررات فوق الذکر متوجه کارفرما نخواهد بود ، ضمناً کارفرما در اجرای قوانین مذکور نسبت به اعمال کسور قانونی ، از صورتحساب های فروشنده اقدام خواهد نمود و پیمانکار موظف به اخذ مفاصاحساب بیمه قرارداد از تامین اجتماعی و ارائه آن به کارفرما (در زمان تسویه حساب) خواهد بود.

- ۹-۱ - ۷/۷۸٪ از مبلغ قرارداد بابت سپرده بیمه قرارداد تا زمان ارائه مفاصاحساب از جانب فروشنده نزد کارفرما کسرونگهداری خواهد شد.
- ۹-۲ - پیمانکار موظف به تشکیل پرونده مطالباتی در شعبه محل انجام کار و اخذ ردیف پیمان و ارائه به واگذارنده کار می باشد .

**ماده ۲۰. حل اختلاف**

\*\*\*\*\*

در صورتی که اختلافاتی بین خریدار و فروشنده بروز کند اعم از اینکه مربوط به اجرای موضوع قرارداد و یا مربوط به تعبیر و تفسیر هر یک از مواد قرارداد و اسناد و مدارک پیوست آن باشد چنانچه طرفین نتوانند موضوع اختلاف را از راه توافق رفع نمایند از طریق

**فروشنده**

۸ / ۲

**خریدار**

Address : استان البرز - کرج - کیلومتر ۷ جاده ملارد :  
P.O.Box : 31585 - 1416 : ۳۱۵۸۵ - ۱۴۱۶ :  
Postal Code : 31676 - 43911 : ۳۱۶۷۶ - ۴۳۹۱۱ :  
Tel : 0098 (26) 36600701 - 5 : ۰۲۶(۳۶۶۰۰۷۰۱-۵) :  
Fax : 0098 (26) 36600708 : ۰۲۶(۳۶۶۰۰۷۰۸) :

آدرس  
صندوق پستی  
کد پستی  
تلفن  
دورنویس





مراجعه به مراجع صالحه قانونی جمهوری اسلامی ایران حل و فصل خواهد شد ، فروشنده ملزم است که تا حل اختلاف تعهداتی را که بموجب قرارداد به عهده دارد اجرا نماید در غیراینصورت خریدار به تشخیص خود طبق قرارداد نسبت به فروشنده عمل خواهد نمود.

**ماده ۲۱. نشانی طرفین**

\*\*\*\*\*

**خریدار:** کرج ، کیلومتر ۷ جاده ملارد ، با شماره های تلفن ۰۵-۳۶۶۰۷۰۱ و ۰۵-۳۶۶۰۷۰۱-۰۲۶ ، دورنگار شماره ۰۲۶-۳۶۶۰۷۰۸-۰۲۶ .  
**فروشنده:** ، با شماره های تلفن : ، دورنگار شماره ، همراه شماره .....

هرگاه یکی از طرفین قرارداد نشانی خود را در مدت قرارداد تغییر دهد باید موضوع را کتباً به طرف دیگر اطلاع دهد و تا وقتی که نشانی جدید به طرف دیگر ابلاغ نشده کلیه نامه هائی که به نشانی مذکور در فوق با پست سفارشی و یا اخذ رسید تحویل خواهد شد ابلاغ شده تلقی می گردد.

**ماده ۲۲. ضمانت قرارداد**

\*\*\*\*\*

- ضمانت این قرارداد که جزء لاینفک آن می باشد عبارتند از :
- ۱- مشخصات فنی و نقشه کالا (پیوست شماره یک).
  - ۲- فهرست مقادیر و ریز قیمت ها (پیوست شماره دو).
  - ۳- دستورالعمل ها و الزامات HSE (پیوست شماره سه).

**توضیحات**

\*\*\*\*\*

این قرارداد در ۴ نسخه با ۲۲ ماده و ۱ تبصره تنظیم گردیده است که پس از امضاء و مهر :  
الف) نسخه اول در اختیار معاون مهندسی و پشتیبانی فنی (دستگاه نظارت).  
ب) نسخه دوم در اختیار معاون تعمیرات (مدیر پروژه).  
ج) نسخه سوم در اختیار معاون مالی و منابع انسانی.  
د) نسخه چهارم در اختیار فروشنده.  
ه) نسخه پنجم در اختیار اداره تدارکات داخلی و قراردادها.  
قرار می گیرد و کلیه نسخ قرارداد حکم واحد را دارد.

**فروشنده**

شرکت  
.....  
.....

**خریدار**

شرکت مدیریت تولید برق منتظر قائم  
گرناسب جمشید نژاد محمد جعفری اناری

▲/▲

